

# quadra update

znana kolekcja quadra w nowej wersji V2



**bejot:**

## zmiany w kolekcji quadra:

1. Wizualna zmiana sposobu tapicerowania (połączenia tkanin) siedzisk, oparcie oraz ścianek
2. Zmiany w sposobie połączenia:
  - siedzisko + siedzisko
  - siedzisko + ścianka
  - ścianka + ścianka
3. Nowe łączniki
4. Zmiany w Quadra Phonebox



# zmiany w kolekcji quadra

zmiana sposobu tapicerowania ścianek, siedzisk i oparc

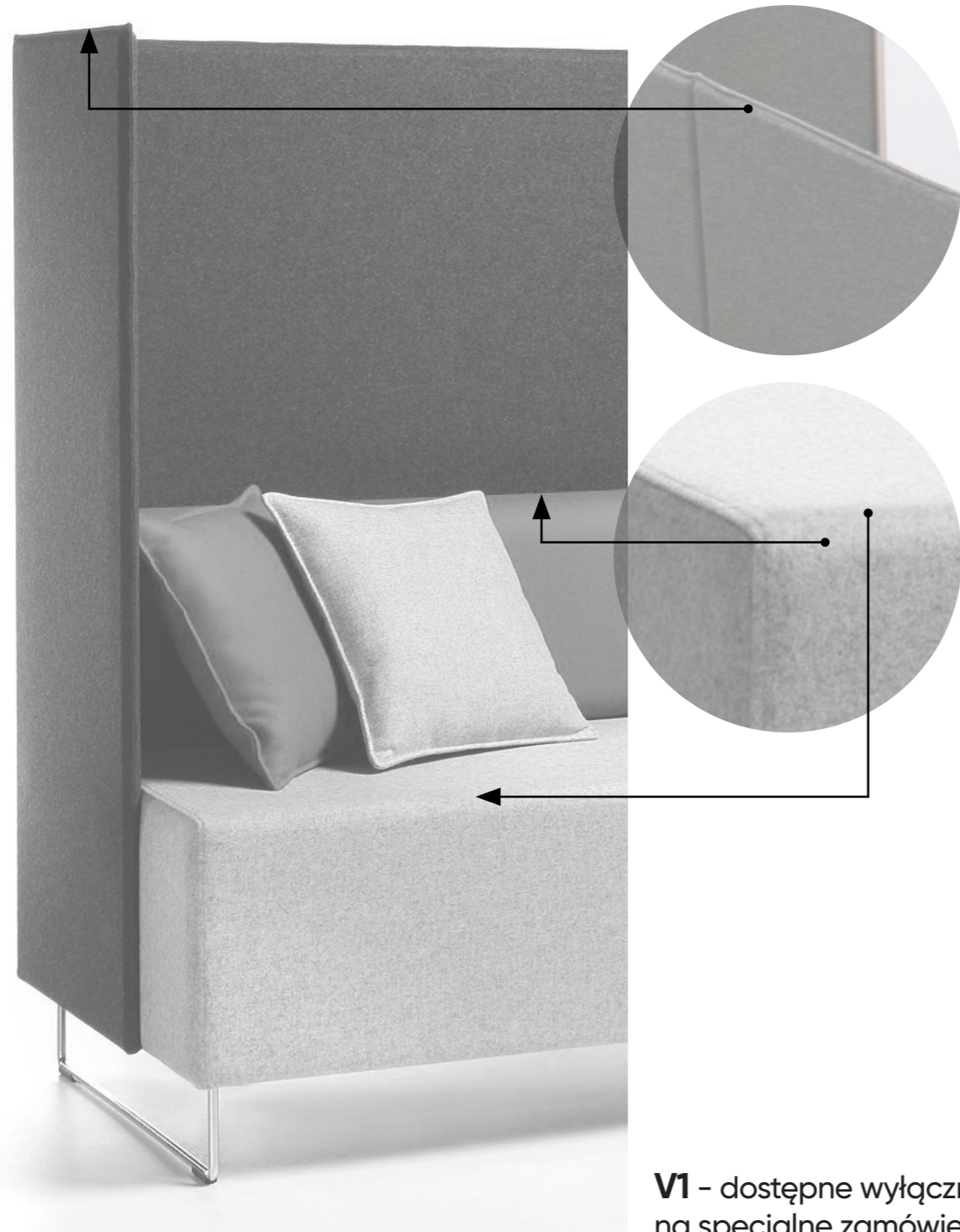

**V1** - dostępne wyłącznie na specjalne zamówienie



**V2** - nowy standard kompatybilny z siedziskami round

było → jest



# zmiany w kolekcji quadra

## zmiana sposobu łączenia ścianek i siedzisk

zmieniliśmy sposób łączenia ścianek, siedzisk oraz ścianek z siedziskami i rodzaje łączników, dla uzyskania lepszej stabilności i poprawienia estetyki

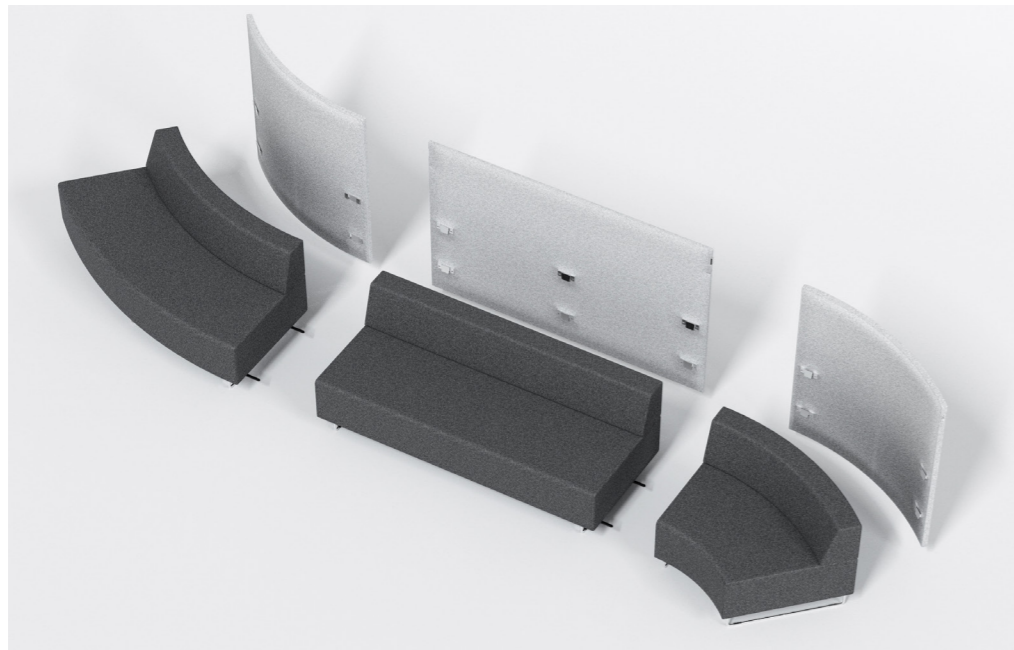
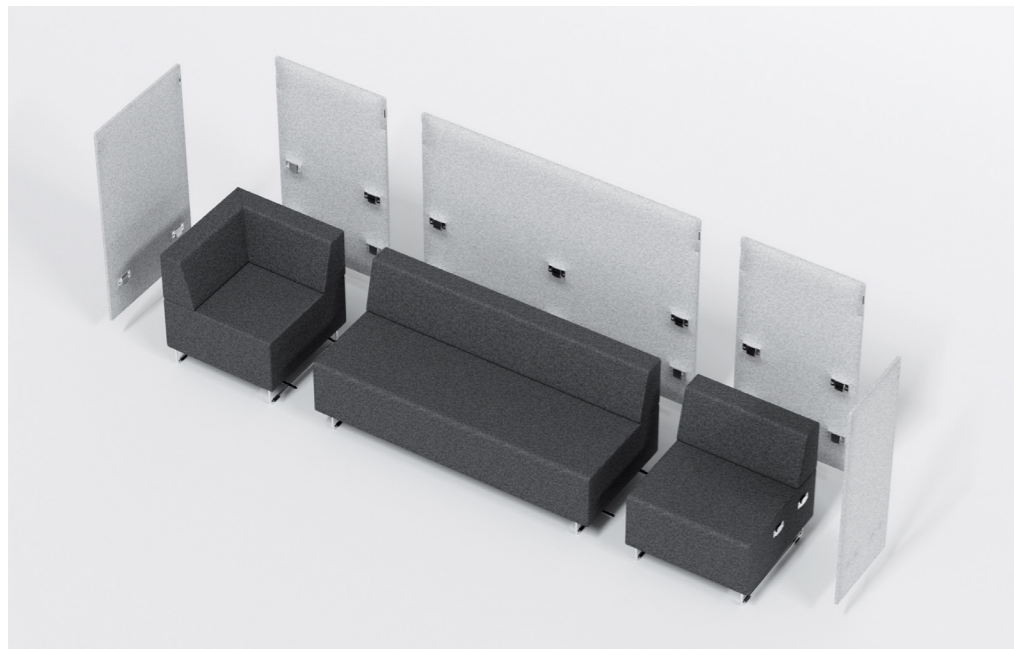

było → jest

Łączniki siedzisk:



łącznik LP-Q i łącznik niezależny LP-U

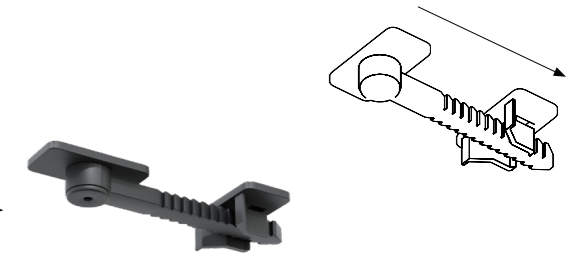
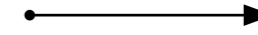

łącznik LP-Q

Łączniki siedziska ze ściankami:



łączenie śrubami

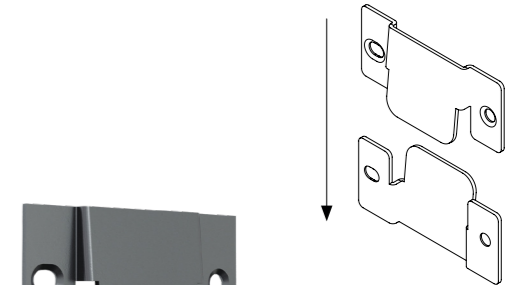
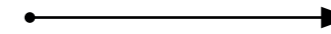

łącznik montowany na stałe do ścianki i siedziska

Łączniki ścianek:

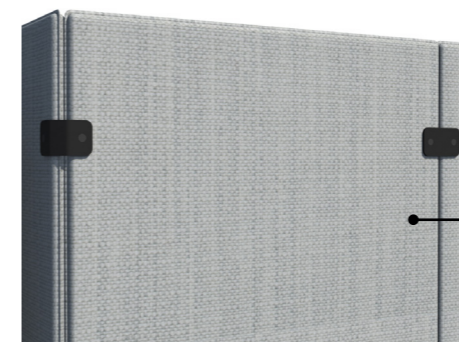

zewnątrzny łącznik ścianek

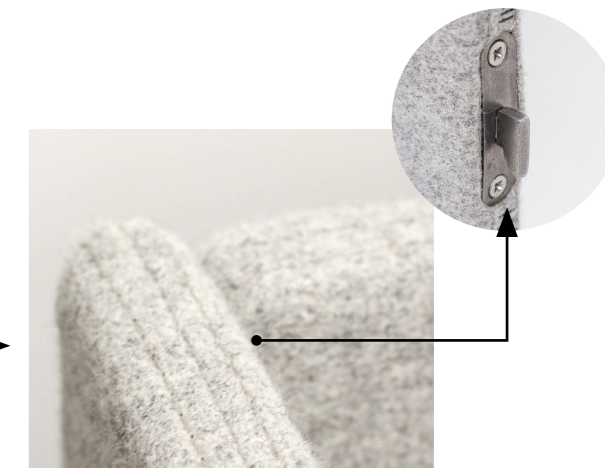
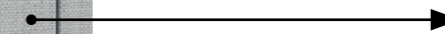

wewnętrzny łącznik ścianek (niewidoczny po złączeniu)

# zmiany w kolekcji quadra

## prosty montaż ścianek i układów siedzisk

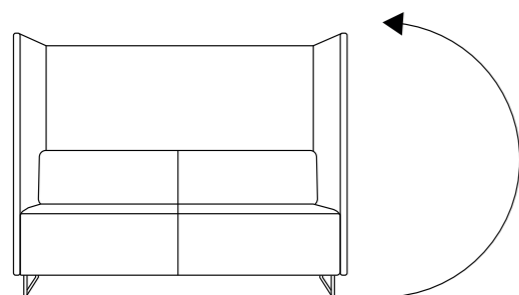
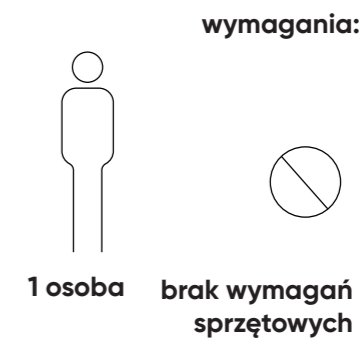
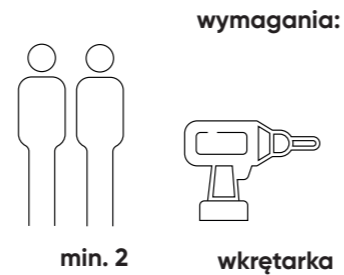

Montaż i demontaż wymagał obrócenia mebla i położenia na płasko. Ścianki były mocowane od spodu siedziska za pomocą śrub, nie były łączone między sobą.

Teraz do montażu wystarczy jedna osoba. Ścianki są scalane dzięki specjalnym łącznikom na stałe zamontowanym do siedziska i oparcia oraz ścianek. Ścianki wystarczy wsunąć i docisnąć. Dodatkowym wzmocnieniem są łączniki na krawędziach ścianek, które zespajają je między sobą i zapewniają stabilność konstrukcji, oraz niwelują ryzyko powstania szpar pomiędzy elementami.

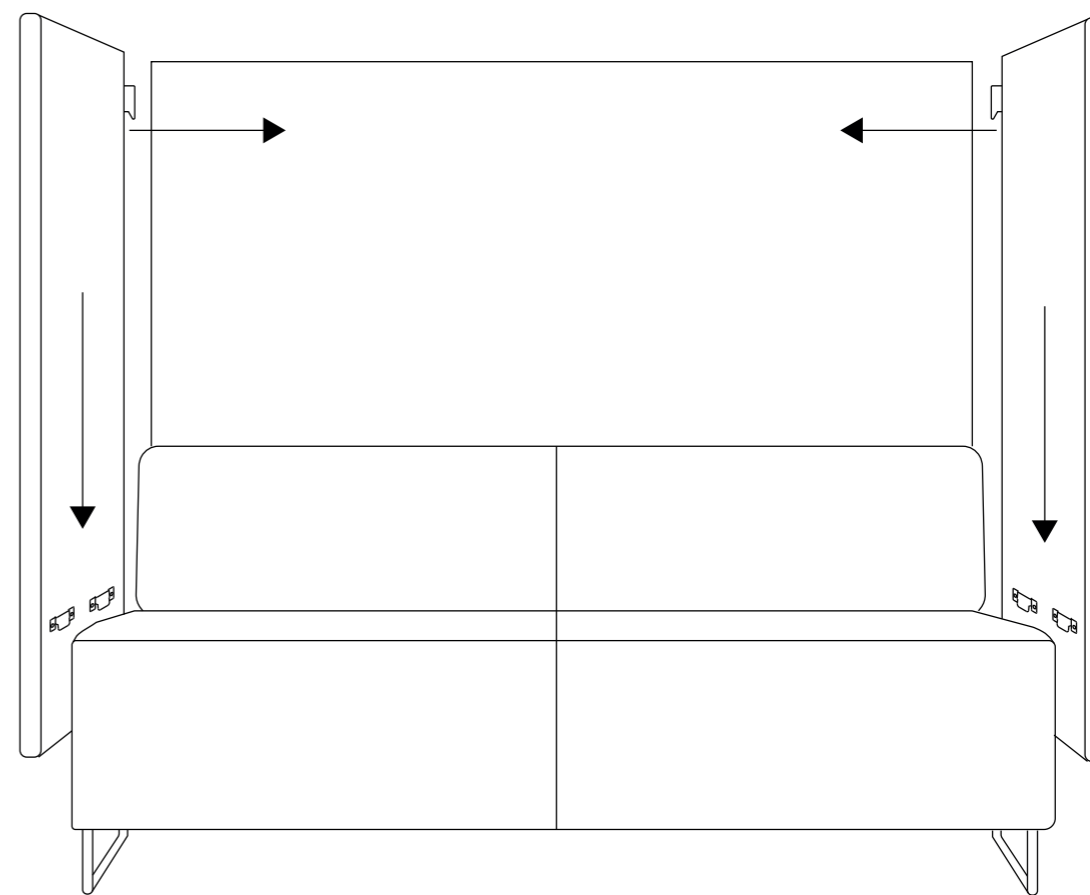
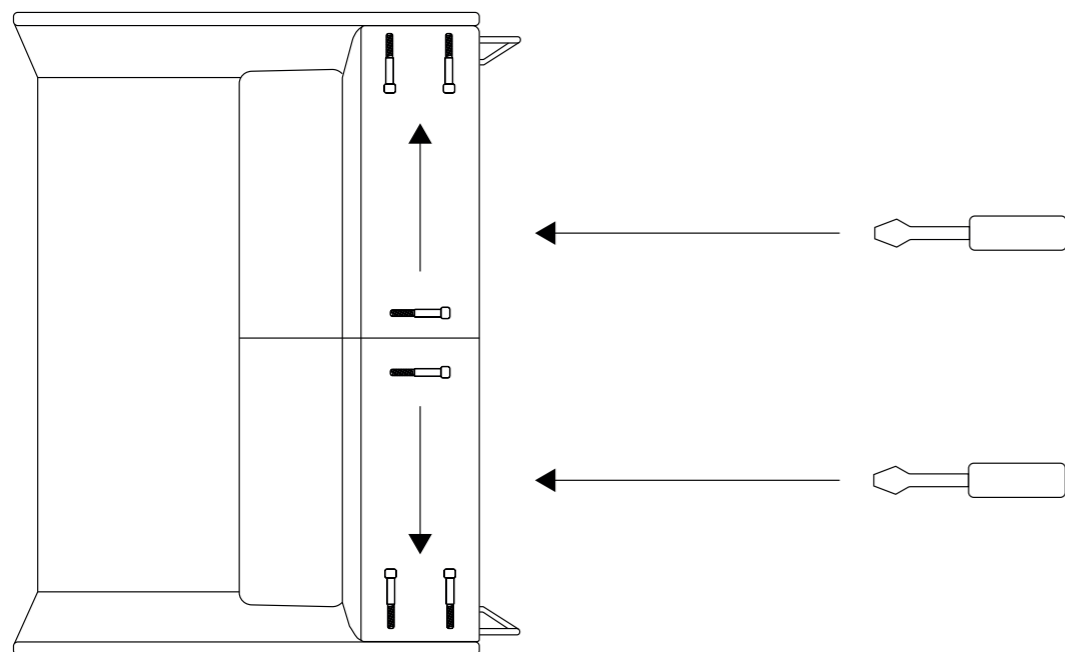

było → jest

# zmiany w kolekcji quadra

zmiana sposobu łączenia ścianek i siedzisk



## Sposób wykończenia ścianek tylnych:

- O – ścianka bez łączników (brak możliwości połączenia z inną ścianką)
- L – ścianka z łącznikiem z lewej strony (do połączenia z drugą ścianką z lewej strony)
- R – ścianka z łącznikiem z prawej strony (do połączenia z drugą ścianką z prawej strony)
- C – ścianka z łącznikami z prawej i lewej strony (do połączenia z dwoma ściankami)

## Nowe ścianki round QD SCR:

- można zastosować tylko do wybranych elementów: QD RO 45 M IN oraz QD RO 45 S OUT.
- można łączyć tylko ze ściankami prostymi QDSC 1650 V2, QD SC 690 V2 oraz QD SCR
- nie są kompatybilne ze ściankami bocznymi QD SC 720 V2, QD SC 490 V2 oraz QD SC 2210 V2.



# nowe rozmiary ścianek

## zmiana sposobu łączenia ścianek i siedzisk

### ścianki tylne

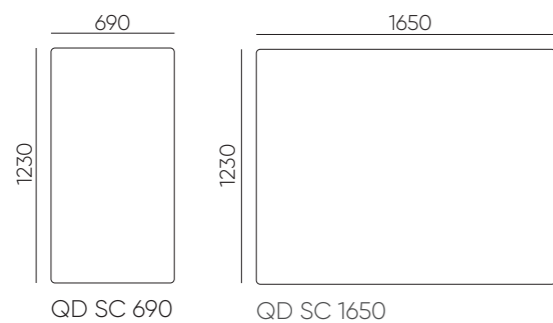

### ścianki tylne

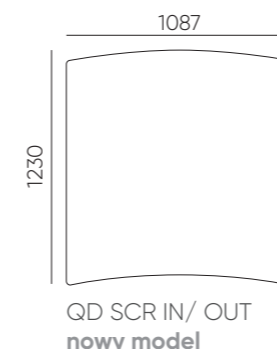
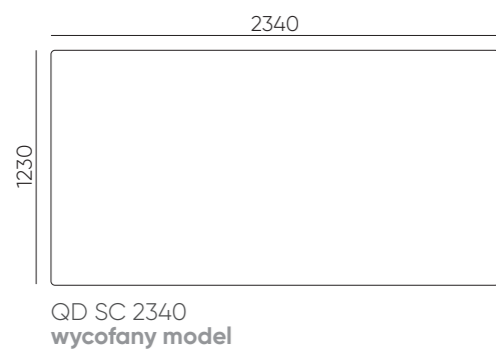
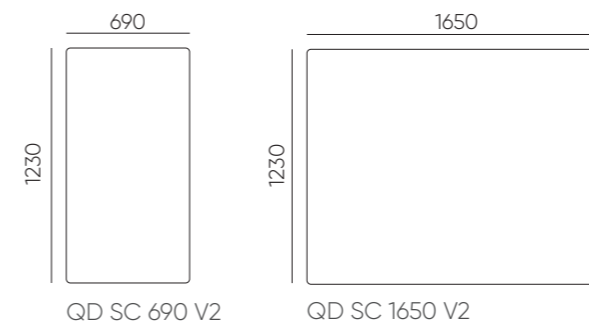

### ścianki boczne



### grubość

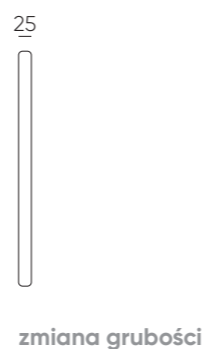

### ścianki boczne



### grubość

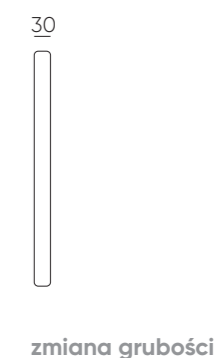

było → jest

# zmiany w kolekcji quadra

zmiana sposobu łączenia ścianek

# zmiany quadra phonebox

nowy standard

usunięcie dekoracyjnego haftu, zmiana sposobu tapicerowania ścianek

było → jest

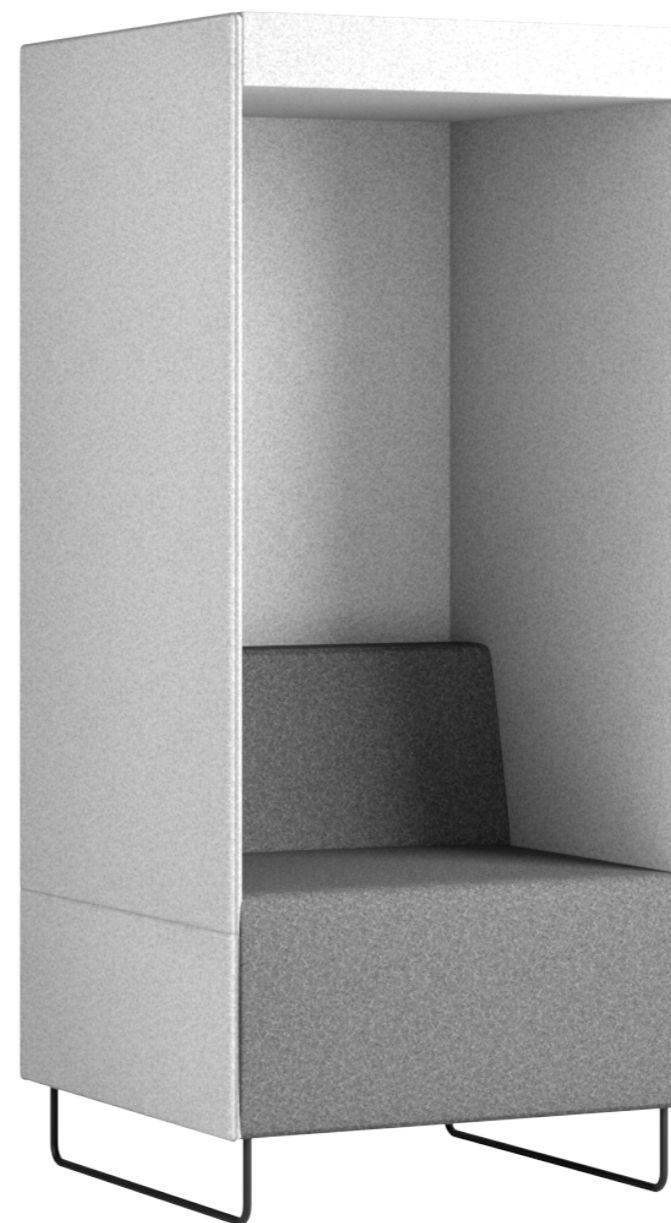
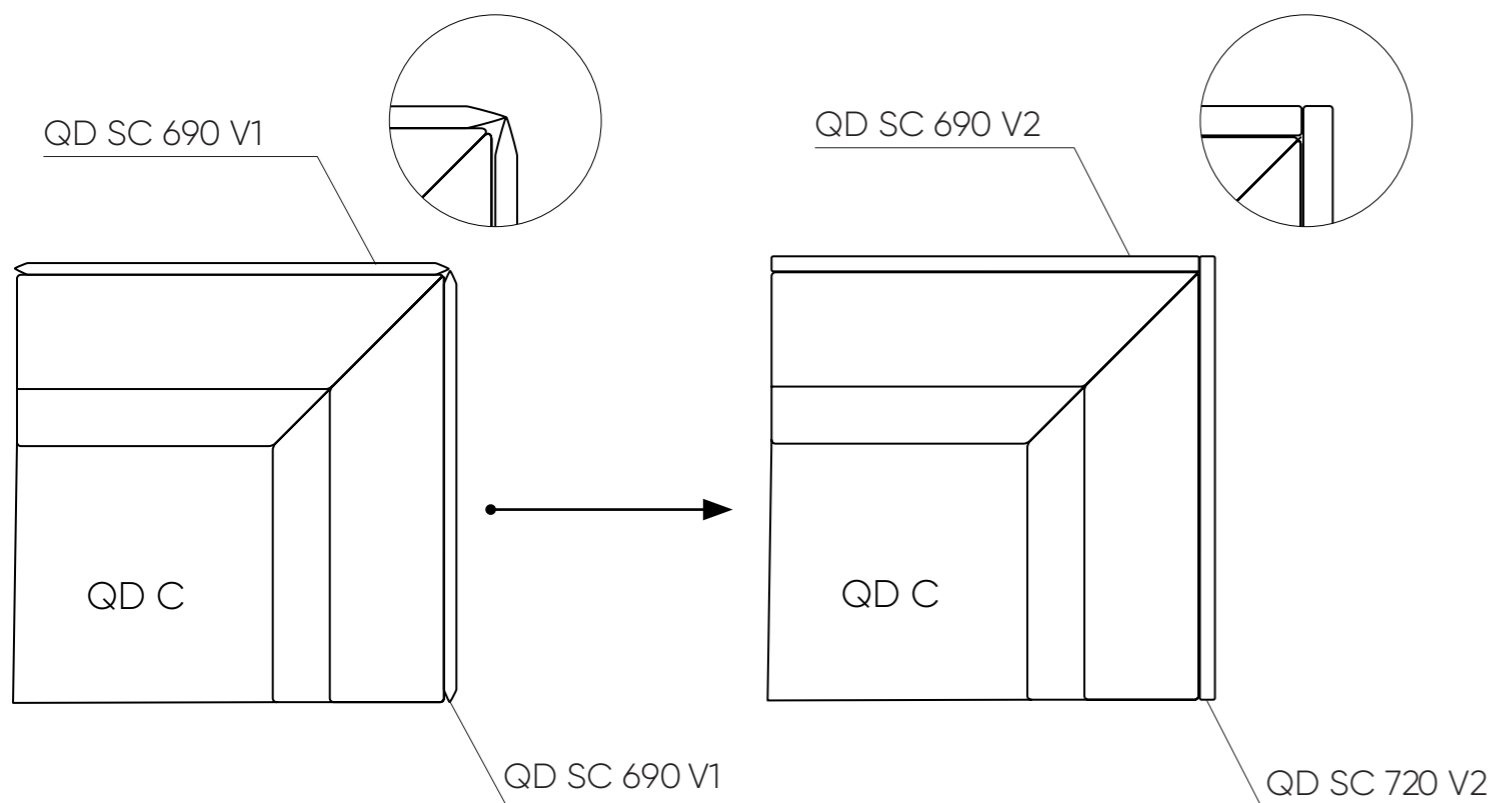

usunięcie ozdobnego haftu

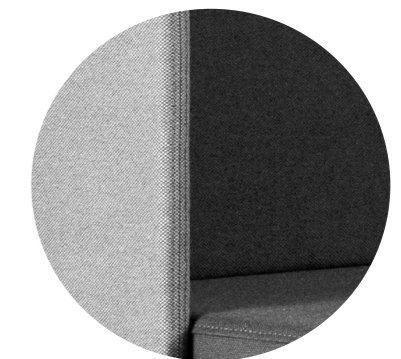

zmiana sposobu wykończenia ścianek

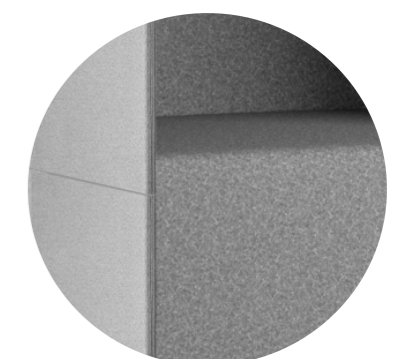

zmienione miejsce łączenia tkanin



**Bejot sp. zo.o.**

ul. Wybickiego 2A, Manieczki, 63-112 Brodnica n. Poznań, POLAND

tel.: +48 (61) 281 22 25, e-mail: [export@bejot.eu](mailto:export@bejot.eu)

[www.bejot.eu](http://www.bejot.eu)