

quadra collection



bejot:

be:modular
be:biophilic
be:collaborative
be:designed
be:seated

**In today's world full
of buzz and noise,
everyone seeks a good
place to work, relax
or simply focus on an
important conversation.
Quadra is no just a sofa
anymore but rather
a private meeting place.**

bejot: of the world

quadra

soft seating collection



Modular set: 3x QD PO 1650 + 2x QD C
Upholstered with CH 045
Metal finish RAL 9005 S

Tables TB W 74 H + TB W 74 L
Solid wood legs 03
Laminated tabletop U999 ST2



en:

Diverse compositions

The Quadra collection is a modular seating system with nearly limitless configuration options. Its modules can be used to prepare arrangements that noticeably improve the functionality of rooms and walkways, effectively creating cosy meeting places and conversation spaces alike.

pl:

Różnorodne kompozycje

Kolekcja Quadra to system siedzisk modułowych o niemal dowolnej możliwości konfiguracji. Z modułów można stworzyć układy, które poprawią w widoczny sposób funkcjonalność pomieszczeń, ciągów komunikacyjnych, stworzą kameralne miejsce spotkań, czy przestrzenie do rozmów.

de:

Verschiedene Kompositionen

Die Quadra-Kollektion ist ein System von Modulsitzen mit einer fast beliebigen Konfigurationsmöglichkeit. Aus den Modulen können Zusammenstellungen gemacht werden, die die Funktionalität von Räumen und Verkehrssträngen sichtbar verbessern und einen gemütlichen Ort für Treffen und Gespräche schaffen.



QD PO 690
Upholstered with EA 863
Metal finish RAL 9005 S

Sofa QD 422
Upholstered with EA 380
Metal finish RAL 9005 S

Tables TB W 74 H + TB W 74 L
Solid wood legs 03
Laminated tabletop U999 ST2

Armchair QD 421
Upholstered with LDS 22
Metal finish RAL 9005 S

**QD PO 1650 + QD SC 490 V2 + QD SC 1650 V2
+ QD SC 720 V2**
Upholstered with EA 380
Metal finish RAL 9005 S

Bar stool EP H
Upholstered with LDS 22
Metal finish RAL 9005 S

Table SNR TB 18H
Laminated tabletop U 190
Metal finish RAL 9005 S

be:intimate

space dividing acoustic walls



a new way of joining fabrics
on the seat and backrest /
nowy sposób łączenia tkanin
na siedzisku i oparciu /
Eine neue Art, Stoffe auf Sitz
und Rückenlehne zu verbinden

en:
Cosy spaces

Acoustic panels allow you to freely configure the sets to create private work or conversation spaces. The panels are covered with a sound-absorbing nonwoven fabric to reduce noise and improve the comfort of office conversations.

pl:
Kameralne przestrzenie

Dzięki ściankom akustycznym można swobodnie konfigurować zestawy, wydzielając kameralną przestrzeń do rozmowy lub pracy. Ścianki zostały wypełnione specjalną włókniną dźwiękochłonną, aby poprawić komfort rozmów w biurze i zmniejszyć panujący w nim hałas.

de:
Gemütliche Räume

Dank Schallschutzwänden kann man die Garnituren frei konfigurieren und dadurch einen gemütlichen Raum für Gespräche oder Arbeit abtrennen. Die Wände sind mit einem schalldämmenden Faserrohstoff beschichtet, um den Gesprächskomfort im Büro zu verbessern und den drin herrschenden Lärm zu reduzieren.



QD PO 1650 + QD SC 490 V2 + QD SC 1650 V2
+ QD SC 720 V2
Upholstered with EA 380
Metal finish RAL 9005 S

Coffee table TB W 74 H
Solid wood legs O3
Laminated tabletop U999 ST2

Quadra Box – cosy meeting space



QD BOX: 2x QD PO 1650 + 2x QD SC 1650 V2
+ QD SC 2210 V2 + QD TB3
Upholstered with LDS T9
Metal finish RAL 9005 M

Quadra sofas, poufs and acoustic panels

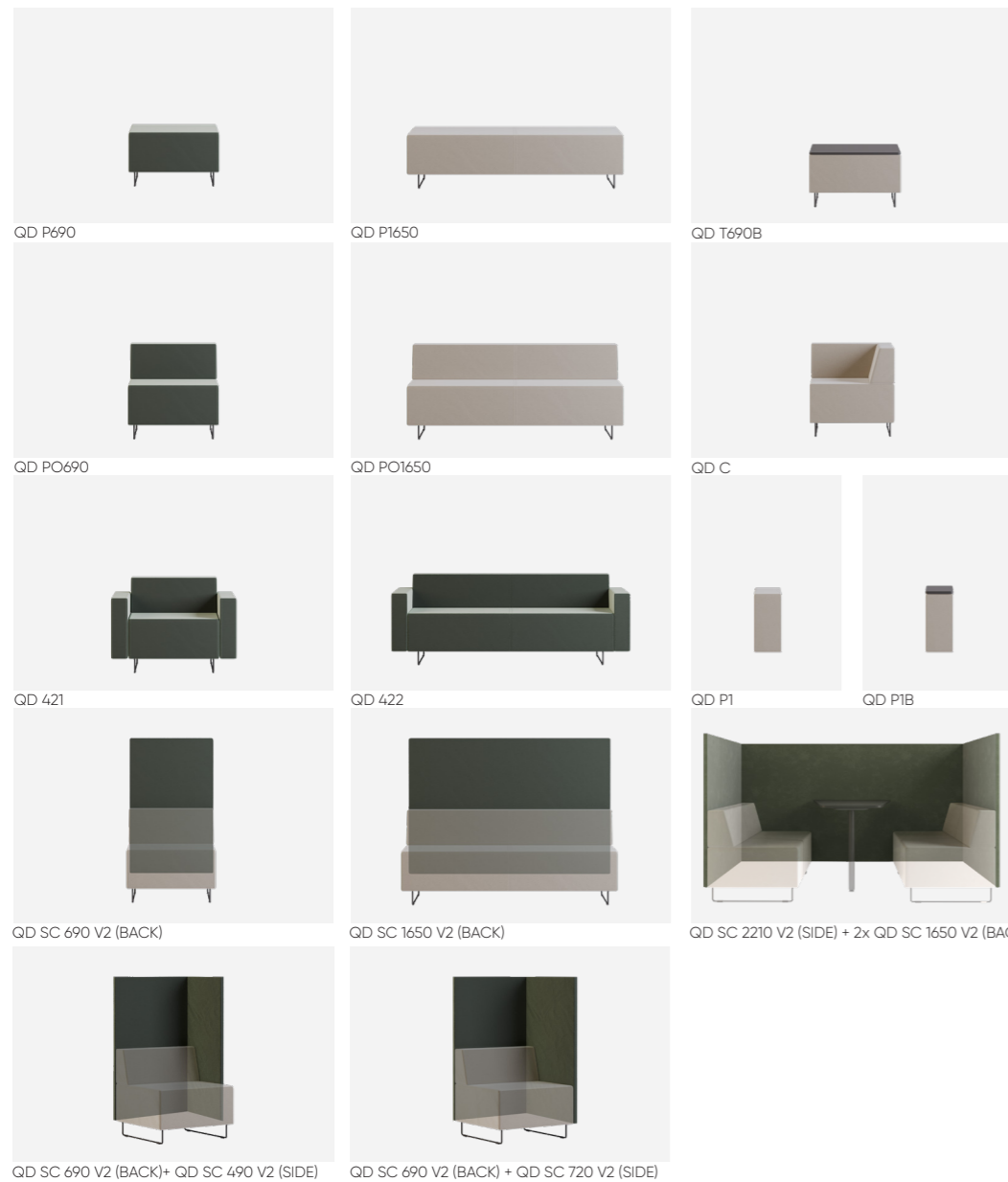

MEDIAPORT

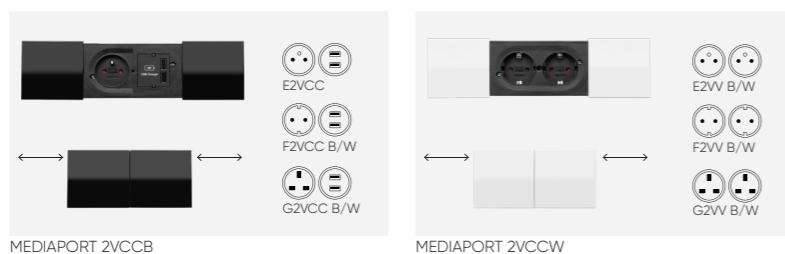

mediaports can be mounted in all seats (except for corner pieces); there are 2 socket types available: 1 x 230V + 2 x USB or 2 x 230V (white or black frames) /
mediaporty mogą być zamontowane do wszystkich siedzisk (z wyjątkiem elementów narożnych), do wyboru 2 rodzaje mediaportów: 1 x 230V + 2 x USB lub 2 x 230V (ramki w kolorze białym lub czarnym) /
Mediaports können an allen Sitzen montiert werden (außer Eckelementen). Es stehen zwei Arten von Mediaports zur Auswahl: 1 x 230 V + 2 x USB oder 2 x 230 V (weiße oder schwarze Rahmen)

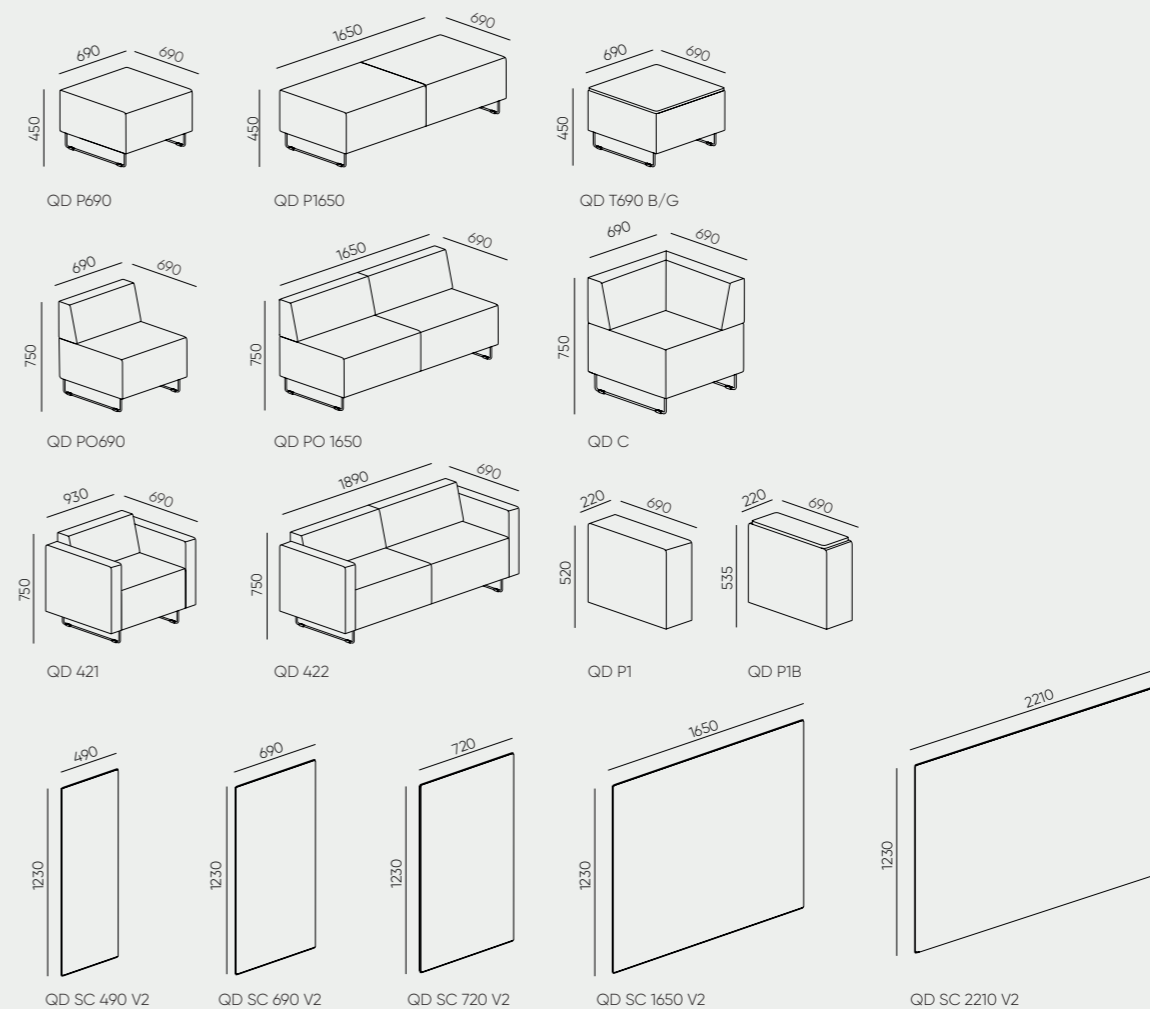

en:

The height of the seats is 450 mm and is measured in accordance with PN EN 1335-1, with a load of 640 N.

pl:

Wysokość siedzisk wynosi 450 mm i jest mierzona zgodnie z normą PN EN 1335-1, przy obciążeniu 640 N.

de:

Die Sitzhöhe beträgt 450 mm und wird gemäß PN EN 1335-1 unter einer Last von 640 N gemessen.

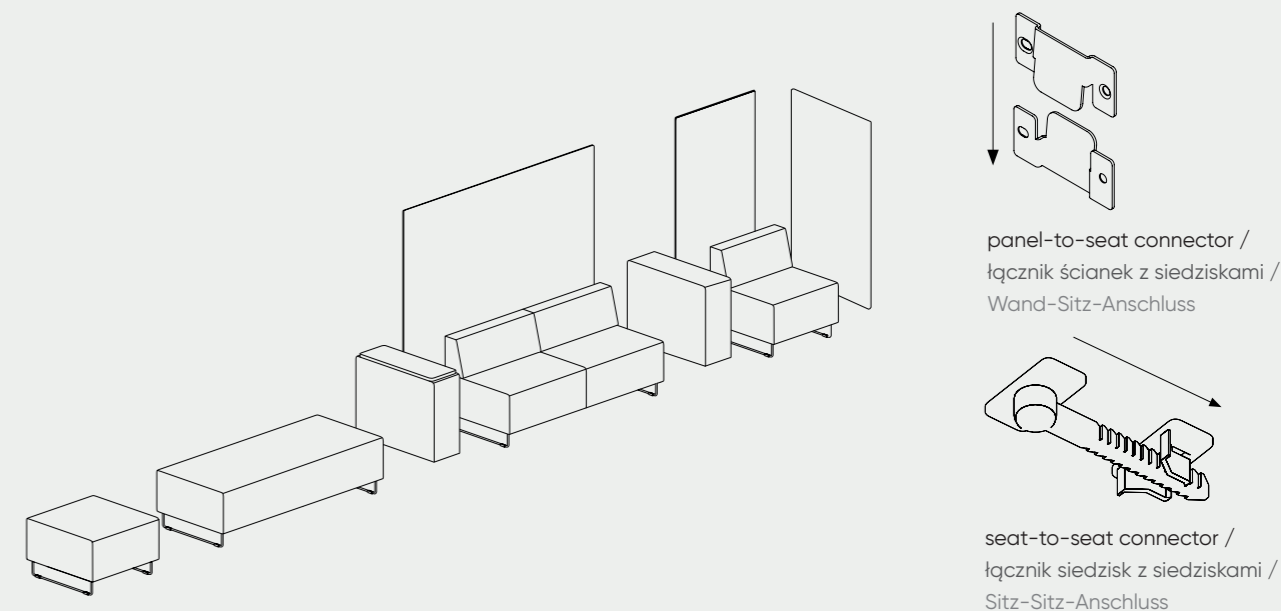

en:

Dedicated connector

Free-standing furniture pieces without armrests can be easily combined using special connectors.

pl:

Dedykowany łącznik

Elementy wolnostojące bez podłokietników są kompatybilne i mogą być w łatwy sposób zestawiane, za pomocą specjalnego łącznika.

de:

Dediziertes Verbindungsstück

Die freistehenden Elemente ohne Armlehnen sind kompatibel und können unter Anwendung eines speziellen Verbindungsstücks leicht zusammengestellt werden.



Modular set: 4x QD R0 90 IN
Upholstered with CH 045
Metal finish RAL 9005 S

Table TB 29R L
Tabletop HPL Black
Metal finish RAL 9005 S

quadra round

soft seating collection



en:

New possibilities

By analysing the most common issues with room layout, such as the location of pillars, recesses, supporting structures and slanted walls, we managed to create a universal collection suitable for any space.

pl:

Nowe możliwości

Analiza najczęstszych trudności wynikających z układów pomieszczeń, takich jak usytuowanie słupów, wnęk, konstrukcji nośnych, czy skosów pozwoliła stworzyć uniwersalną kolekcję wpisującą się w każde pomieszczenie.

de:

Neue Möglichkeiten

Die Analyse von den häufigsten Schwierigkeiten, die sich aus der Anordnung von Räumen, wie die Lokalisierung von Säulen, Nischen, Tragkonstruktionen oder Schrägstellen ergibt, ließ eine universelle Kollektion entwickeln, die in jeden Raum hineinpassen wird.

Practical and durable.
Quadra collection
is the best choice
for public spaces.



Modular sets: 2x QD RO 90 OUT + QD PO 1650
Upholstered with SV 009
Metal finish COPPER

Table TB 29R L
Laminated tabletop H1180
Metal finish COPPER

Acoustic wall panel SBW R120
Upholstered with LDS 74

Acoustic wall panel SBW R60
Upholstered with LDS 73

Acoustic wall panel SBW R60
Upholstered with LDS 74



Modular set: 2x QD RO 45 M OUT + 2x QD RO 45 M IN + QD P1B
 Upholstered with LDS 19
 Metal finish RAL 9005 S

be:functional

combining acoustic walls with round modules and tables



4x QD RO 45 S OUT
+ 2x QD R 45 S + QD T690B
 Upholstered with LDS 19
 Metal finish RAL 9005 S
Acoustic panels: 4x QD SC R
 Upholstered with LDS 42

en:

Creating unique spaces

Set up just a few modules and panels to create a social space for work or use an open set to improve passage-way functionality. It is a simple and effective way to revolutionise the traditional conference and reception space layouts.

pl:

Kreowanie przestrzeni

Z kilku prostych modułów i ścianek można stworzyć do społeczne przestrzenie do pracy, a stosując otwarte zestawy poprawić funkcjonalność ciągów komunikacyjnych. To skuteczny i łatwy sposób na przełamanie konwencji tradycyjnych systemów konferencyjnych i recepcyjnych.

de:

Kreieren des Raumes

Aus einigen einfachen Modulen und Wänden kann man soziale Arbeitsräume gestalten und bei Anwendung von offenen Garnituren die Funktionalität der Verkehrsstränge verbessern. Es ist eine wirksame und leichte Weise, um die Konvention von traditionellen Konferenz- und Rezeptionssystemen zu durchbrechen.

Round modular units and acoustic panels

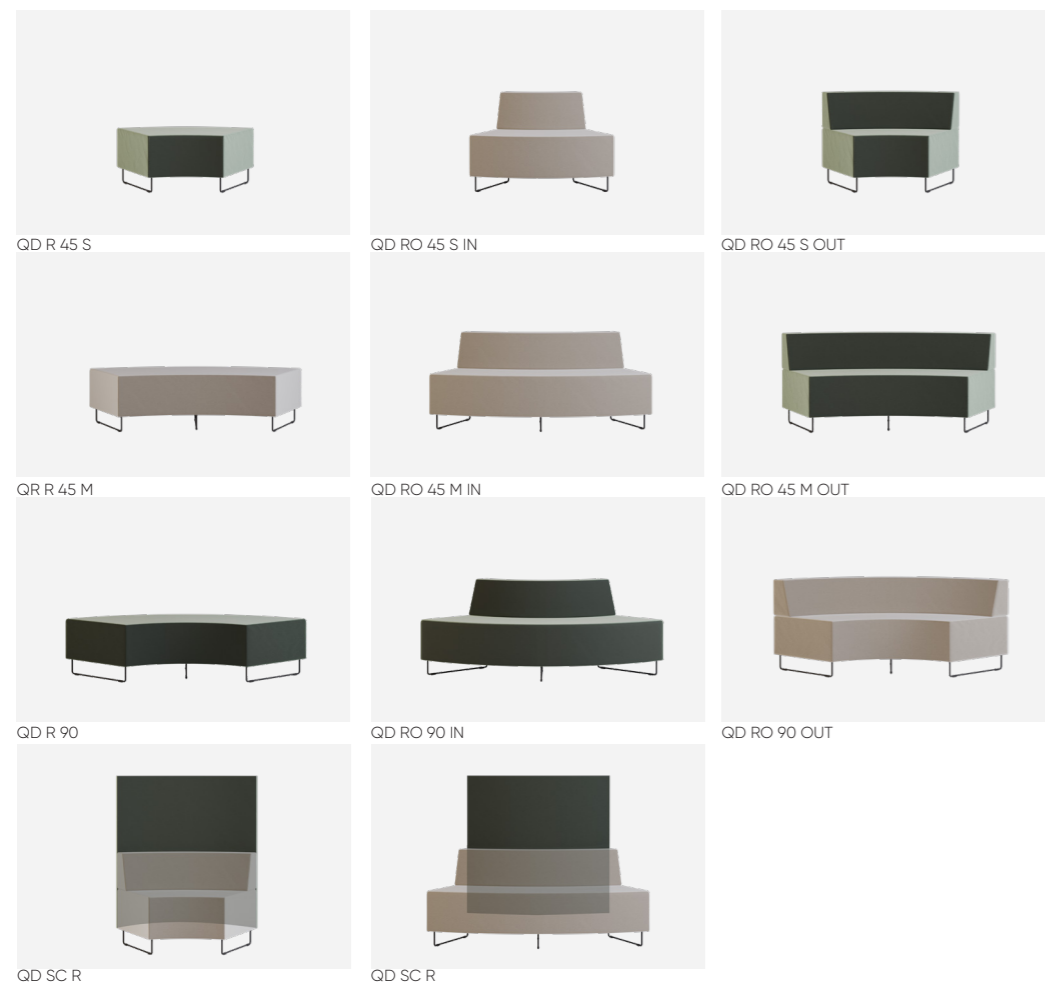

QD SCR acoustic panels can be fitted to modules QD RO 45 S OUT and QD RO 45 M IN with backrests /
 ścianka akustyczna QD SC R może być montowana do modułów z oparciem QD RO 45 S OUT, oraz QD RO 45 M IN /
 Die akustische Wand QD SC R kann an Modulen montiert werden mit Rückenlehne QD RO 45 S OUT und QD RO 45 M IN

en:
 Fabrics used in the catalogue arrangements.

pl:
 Tkaniny użyte w aranżacjach w katalogu.

de:
 Stoffe, die in den Katalogdekorationen verwendet wurden

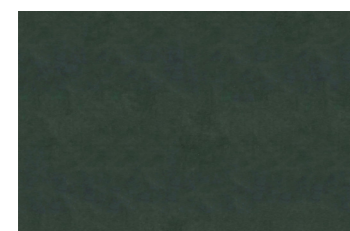

CH 045



CH 006

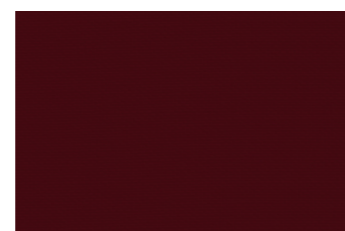

SV 064

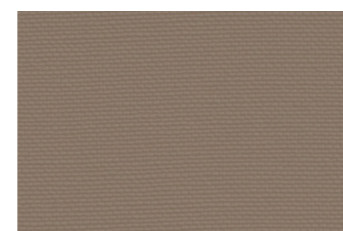

SV 009

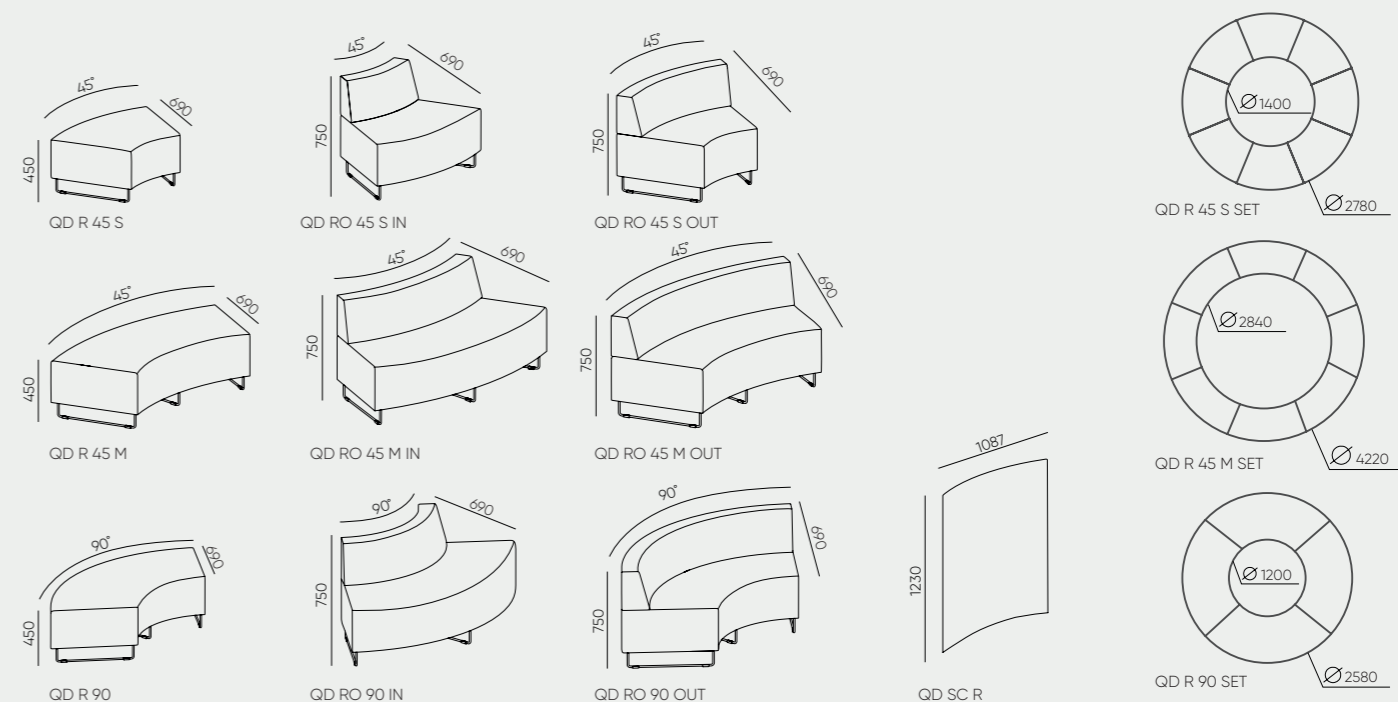

en:
 The height of the seats is 450 mm and is measured in accordance with PN EN 1335-1, under a load of 640N.

pl:
 Wysokość siedzisk wynosi 450 mm i jest mierzona zgodnie z normą PN EN 1335-1, przy obciążeniu 640N.

de:
 Die Sitzhöhe beträgt 450 mm und wird gemäß PN EN 1335-1 unter einer Last von 640N gemessen.

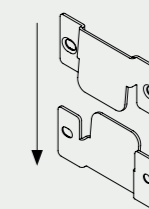
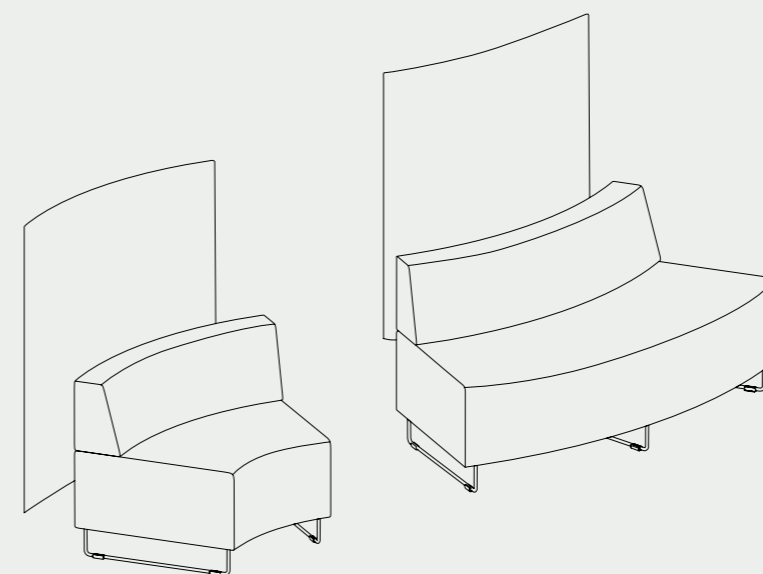

panel-to-seat connector /
 łącznik ścianek z siedziskami /
 Wand-Sitz-Anschluss

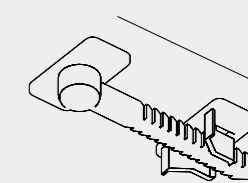

seat-to-seat connector /
 łącznik siedzisk z siedziskami /
 Sitz-Sitz-Anschluss

en:
 QD SC R panels can only be attached to QDSC 1650 V2, QD SC 690 V2 and QD SCR straight panels. QD SCR panels are incompatible with QD SC 720 V2, QD SC 490 V2 and QD SC 2210 V2 side panels.

pl:
 Ścianki QD SC R można łączyć tylko ze ściankami prostymi QDSC 1650 V2, QD SC 690 V2 oraz QD SC R. Ścianki QD SC R nie są kompatybilne ze ściankami bocznymi QD SC 720 V2, QD SC 490 V2 oraz QD SC 2210 V2.

de:
 QD SC R Wände können nur verbunden werden mit geraden Wänden QDSC 1650 V2, QD SC 690 V2 und QD SC R. QD SCR-Panels sind nicht mit den Seitenpaneelen QD SC 720 V2, QD SC 490 V2 und QD SC 2210 V2 kompatibel.



Choose modularity for
a wide range of unique
arrangement options.

Create your own unique, modular systems

en:

A wide range of modular furniture pieces enables creative space arrangements.

pl:

Szeroka gama elementów modułowych pozwala na indywidualne aranżowanie przestrzeni.

de:

Die breite Palette von Modulelementen lässt die Räume kreativ gestalten.

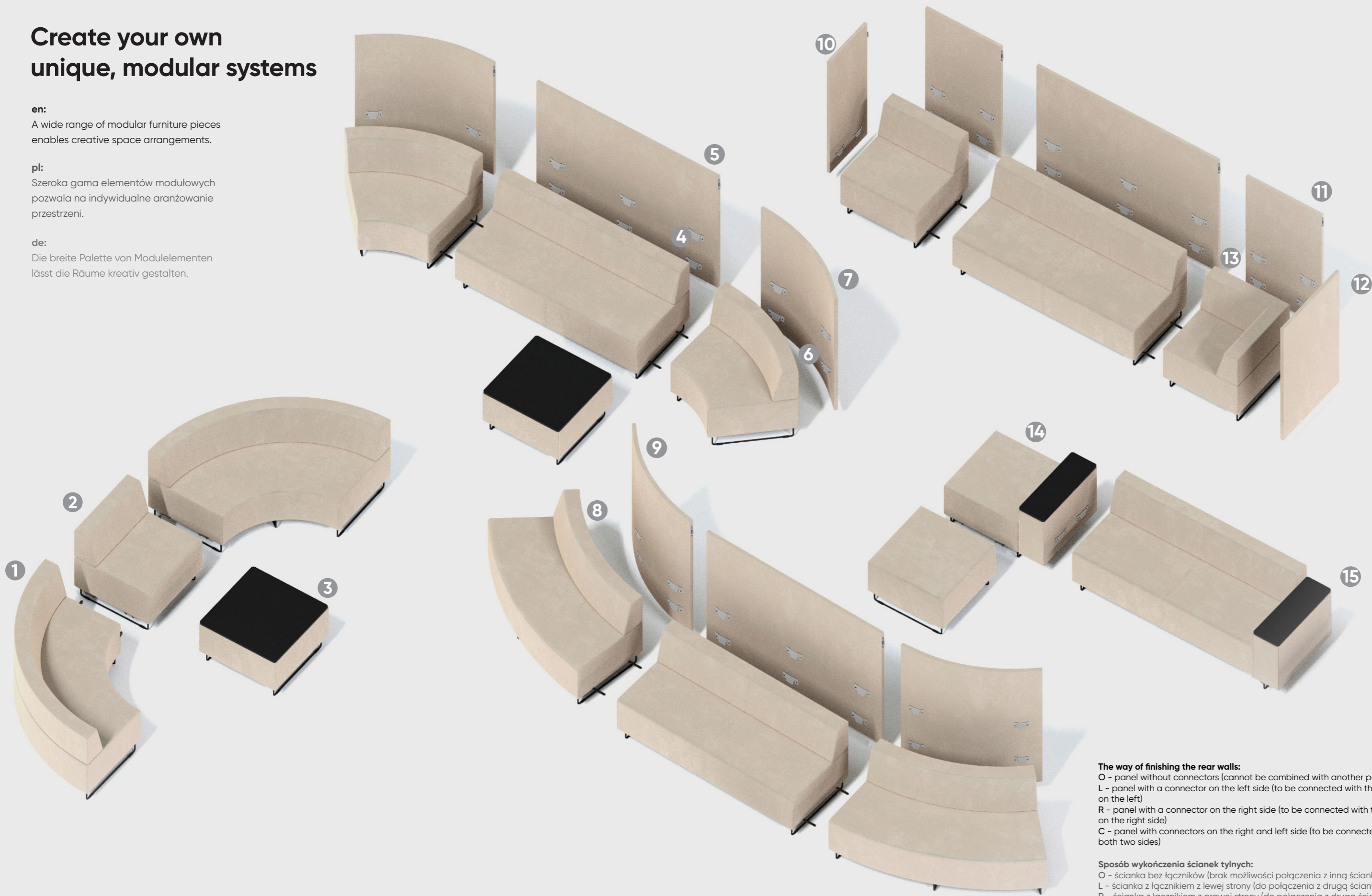

1. Round sofa QD RO 90 OUT + L-PQ
2. Single unit QD PO690 + L-PQ
3. Pouf-table QD T690B
4. Sofa QD PO1650 + L-PQ
5. Acoustic panel QD SC 1650 V2 C
6. Single round unit QD RO 45 S OUT
7. Round acoustic panel QD SC R R
8. Round sofa QD RO 45 M IN + L-PQ

9. Round acoustic panel QD SC R L
10. Acoustic panel QD SC 490 V2 L
11. Acoustic panel QD SC 690 V2 C
12. Acoustic panel QD SC 720 V2 R
13. Corner unit QD C
14. Pouf QD P690 + QD P1B
15. Sofa QD PO 1650 + QD P1B



panel-to-seat connector /
łącznik ścianek z siedziskami /
Wand-Sitz-Anschluss



panel-to-panel connector /
łącznik ścianek /
Wand-Wand-Anschluss



LP-Q seat-to-seat connector /
LP-Q łącznik siedzisk /
LP-Q Sitz-Sitz-Anschluss

The way of finishing the rear walls:

- O - panel without connectors (cannot be combined with another panels)
- L - panel with a connector on the left side (to be connected with the second panel on the left)
- R - panel with a connector on the right side (to be connected with the second panel on the right side)
- C - panel with connectors on the right and left side (to be connected with panels on both two sides)

Sposób wykończenia ścianek tylnych:

- O - ścianka bez łączników (brak możliwości połączenia z inną ścianką)
- L - ścianka z łącznikiem z lewej strony (do połączenia z drugą ścianką z lewej strony)
- R - ścianka z łącznikiem z prawej strony (do połączenia z drugą ścianką z prawej strony)
- C - ścianka z łącznikami z prawej i lewej strony (do połączenia z dwiema ściankami)

Art der Fertigstellung der Rückwände:

- O - Wand ohne Verbinder (kann nicht mit einer anderen Wand verbunden werden)
- L - Wand mit einem Verbinder auf der linken Seite (zur Verbindung mit der anderen Wand auf der linken Seite)
- R - Wand mit einem Verbinder auf der rechten Seite (zur Verbindung mit der anderen Wand auf der rechten Seite)
- C - Wand mit einem Verbinder auf der rechten und linken Seite (mit zwei Wänden zu verbinden)

Examples of modular compositions



1 QD PO 1650 + QD SC 1650 V2 + 2x QD SC 720 V2



2 QD PO 690 + QD PIB + QD PO 1650 + QD C + QD PO 690 + QD SC 690 V2 + QD SC 720 V2



3 QD PO 1650 + 2x QD C + 2x QD SC 720 V2 + 2x QD SC 690 V2 + QD SC 1650 V2



4 2x QD PO 690 + QD T690 B + QD C



5 QD PO 1650 + QD RO 45 S + QD SC R + QD PO 690 + QD SC 690 V2



6 3x QD RO 45 M IN + 3x QD SC R



7 QD BOX (2x QD PO 1650 + 2x QD SC 1650 V2 + QD SC 2210 V2 + QD TB3)

en:

Various applications

Quadra provides you with excellent comfort not only at the office but also in public spaces. Thanks to its innovative solutions enclosed in a simple form and the utmost attention paid to every detail, Quadra is the perfect choice for even the most complex projects.

pl:

Mnogość zastosowań

Quadra to komfort nie tylko w biurze, ale także w przestrzeniach publicznych. Kolekcja została zaprojektowana z myślą o najbardziej złożonych przedsięwzięciach. Niezablonowe rozwiązania, zamknięte w prostej formie, z dbałością o najmniejszy detal.

de:

Anwendungsvielfalt

Quadra bedeutet Komfort nicht nur im Büro, sondern auch in der Öffentlichkeit. Die Kollektion wurde mit dem Gedanken an die meist komplexen Vorhaben entworfen. Unkonventionelle, in einer schlichten Form enthaltene Lösungen mit Sorge um das kleinste Detail.

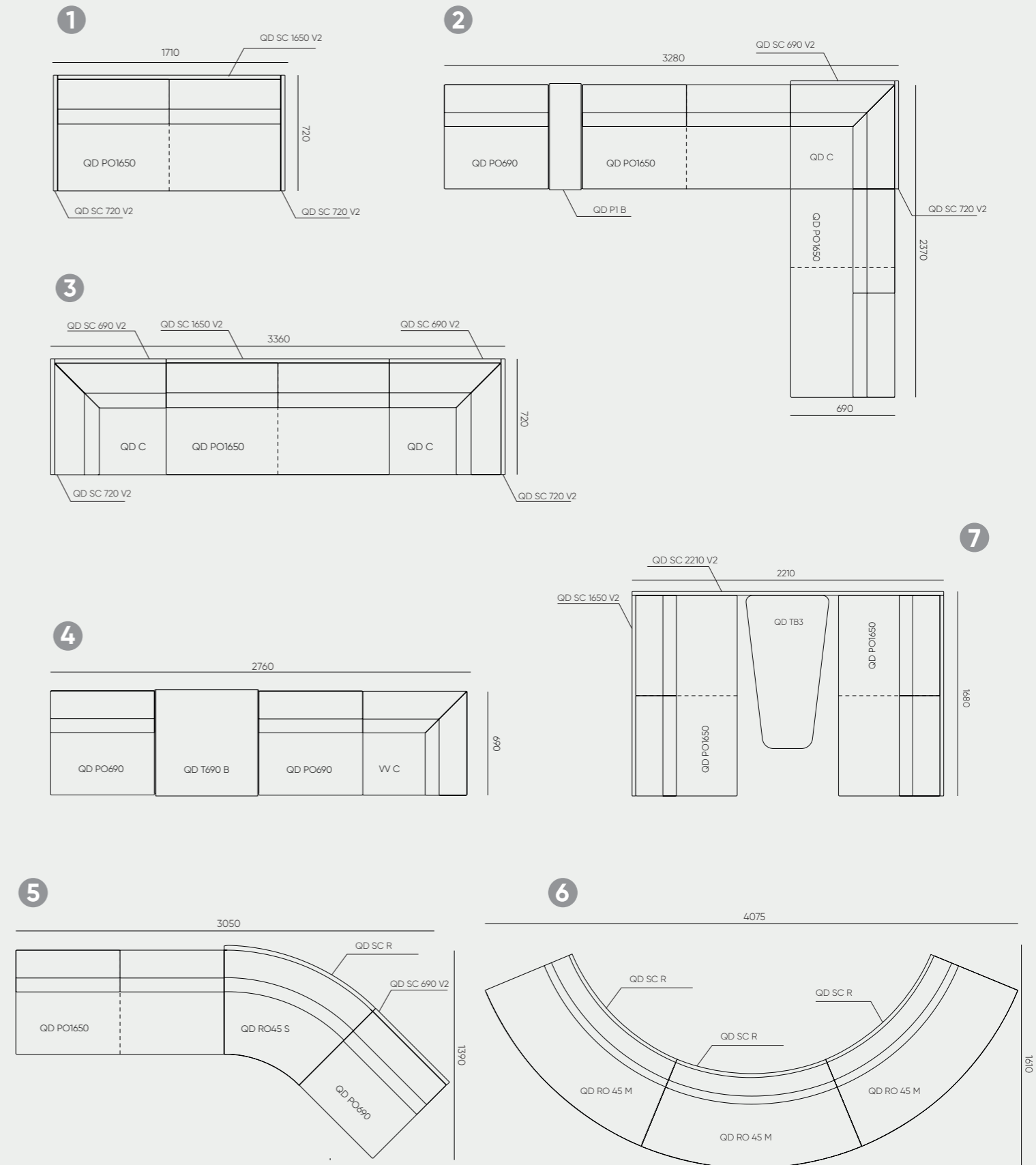

en:

Possible modular furniture piece compositions

pl:

Przykładowe kompozycje elementów modułowych.

de:

Beispielkompositionen von Modulelementen.



attenuation



absorption

quadra booths

acoustic furniture and booths



Acoustic booth QD SBC
Upholstered with LDS 19
Metal finish RAL 9005 S
Wooden floor O1



en:

A moment of peace

Quadra strives to meet the needs of users of large, bustling spaces by providing individual booths for video conferencing and phone calls. Leave the noise outside and enjoy comfort and discretion.

pl:

Potrzeba wyciszenia

Quadra wychodzi naprzeciw potrzebom użytkowników dużych, gwarmlnych przestrzeni i gwarantuje indywidualną przestrzeń w celu przeprowadzenia wideokonferencji czy rozmowy telefonicznej. Tłumi dźwięki dochodzące z zewnątrz, tym samym zapewniając komfort i dyskrecję.

de:

Bedarf nach Schalldämmung

Quadra kommt den Bedürfnissen der Benutzer von großen, lauten Räumen entgegen und gewährleistet einen individuellen Raum zur Durchführung von Videokonferenzen oder eines telefonischen Gesprächs. Das System dämmt die von außen kommenden Geräusche und sichert somit Komfort und Diskretion.



Acoustic seating QD PB R
Construction on 4 wheels
Upholstered with LDS 42

Acoustic seating QD PB
Upholstered with LDS 19
Metal finish RAL 9005 R

Acoustic booths QD SBG + QD PB

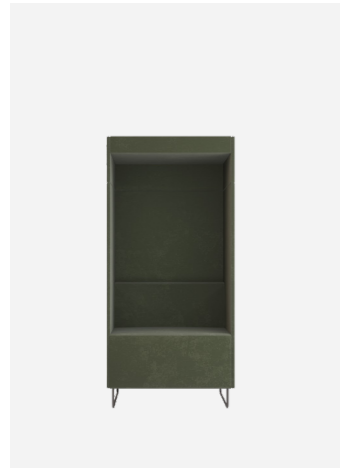

QR PB

en:
Options

Acoustic booths come in many material variants – you can choose the type and colour of upholstery and metal finish alike based on the options available in the Bejot sampler book.

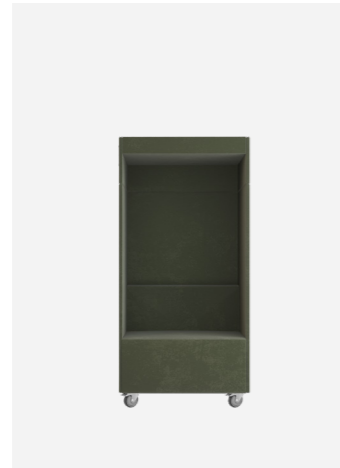

QD PB R

pl:
Opcje

Budki akustyczne są dostępne w wielu wersjach materiałowych – możliwości wyboru koloru i rodzaju tapicerki oraz wykończenia metali według wzornika Bejot.

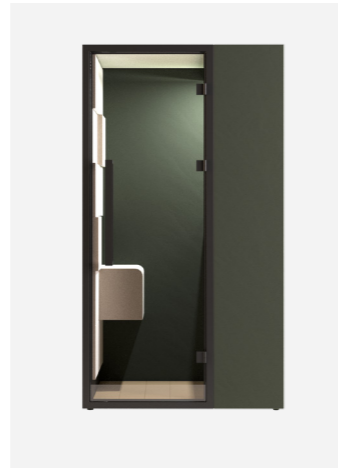

QD SBG

de:
Optionen

Die Schallschutzkabinen sind in vielen Stoffausführungen erhältlich – Auswahlmöglichkeit von Farben und Polsterungsart sowie der Fertigung von Metallelementen nach der Bejot-Palette.

Mediaports for Quadra Phonebox



MEDIAPORT

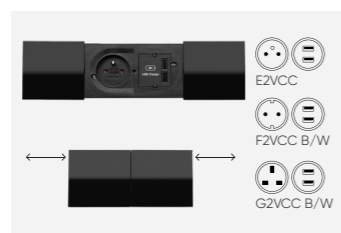

MEDIAPORT 2VCCB



MEDIAPORT 2VCCB

mediaports can be mounted in all seats; there are 2 socket types available: 1 x 230V + 2 x USB or 2 x 230V (white or black frames) / mediaporty mogą być zamontowane do wszystkich siedzisk do wyboru 2 rodzaje mediaportów: 1 x 230V + 2 x USB lub 2 x 230V (ramki w kolorze białym lub czarnym) / Mediaports können an allen Sitzen angebracht werden, um zwischen zwei Arten von Medienanschlüssen zu wählen: 1 x 230 V + 2 x USB oder 2 x 230 V (weiße oder schwarze Rahmen)

Acoustic booth QD SBG – details



1.



2.



3.



4.



5.



6.



7.



8.

S en: standard / pl: wyposażenie standardowe / de: Standard

O en: optional package / pl: wyposażenie opcjonalne / de: Optionale Ausstattung

1. lighting with motion sensor / oświetlenie z czujnikiem ruchu / Beleuchtung mit Bewegungssensor 2. exterior ventilation grate / osłona wentylatora na zewnątrz budki / Ventilatorgehäuse außerhalb der Schallschutzkabine 3. interior ventilation grate / kanał wentylacyjny wewnątrz budki / Lüftungskanal innen der Schallschutzkabine 4. round PIX mediaport with voltage socket 230 V / mediaport z gniazdem napięciowym 230 V / Mediaport – 1 Spannungssteckdose 230 V 5. mediaport 2xUSB / mediaport 2xUSB / Mediaport – 2xUSB-Ladegerät 6. induction charger / ładowarka indukcyjna / Induktive Ladestation 7. phone or tablet holder / podstawka pod tablet lub telefon / Auflage für Tablet / Telefon 8. air purifier / oczyszczacz powietrza / Luftreiniger

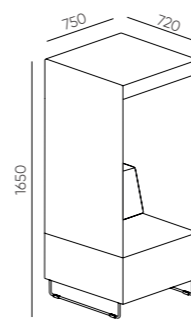

QD PB

en:
Measurements

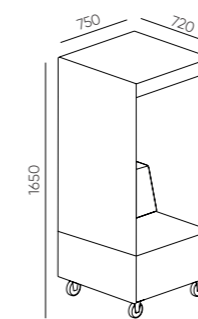

QD PB R

pl:
Wymiary

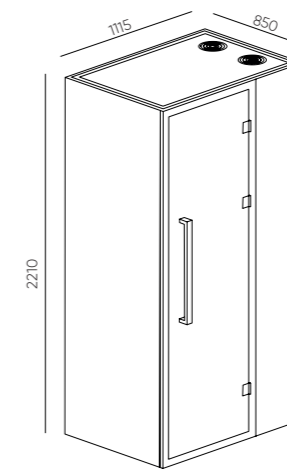

QD SBG

de:
Technische Abmessungen

Quadra SC walls – acoustic parameters

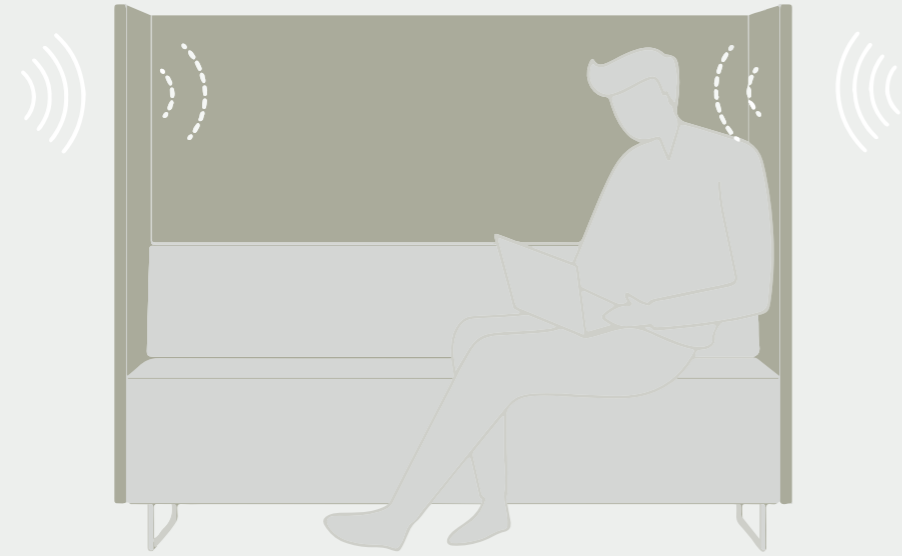
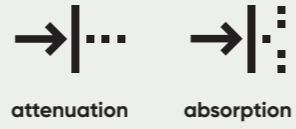

en:

The Quadra collection offers two noise-reducing functions – insulation and acoustic wave absorption. Thanks to the large panels that can be fitted to Quadra sofas, you can create comfortable spaces to keep your conversations private and make office noise less of a nuisance. The sofas are covered with a sound-absorbing nonwoven fabric that effectively limits office noise and reduces the reverberation time.

pl:

Kolekcja Quadra posiada dwie funkcje akustyczne – ekranuje i pochłania fale akustyczne. Dzięki wysokim ściankom, montowanym do sof Quadra, można wydzielić komfortową przestrzeń, w której zachowana zostanie poufność rozmów i w której hałas pochodzący z biura będzie mniej słyszalny. Konstrukcja sof jest pokryta włókniną dźwiękochłonną, która skutecznie redukuje poziom hałasu w biurze i skraca czas pogłosu.

de:

Die Kollektion Quadra verfügt über zwei akustische Funktionen – sie schirmt die akustische Welle ab und absorbiert diese. Dank den hohen Wänden, die an Sofas Quadra montiert werden, kann man einen komfortablen Raum abtrennen, in dem die Vertraulichkeit von Gesprächen erhalten bleibt und in dem die aus dem Büro kommenden Geräusche weniger hörbar werden. Die Konstruktion von Sofas ist mit einem schalldämmenden Faserrohstoff beschichtet, der den Lärmpegel im Büro reduziert und die Nachhallzeit verkürzt.

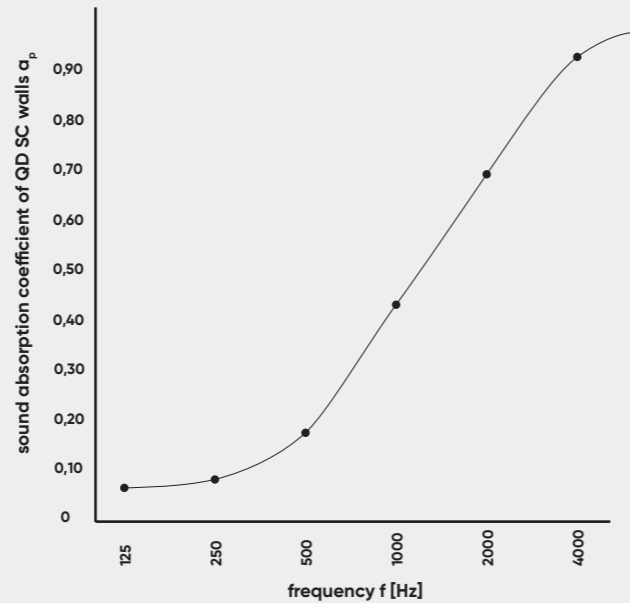
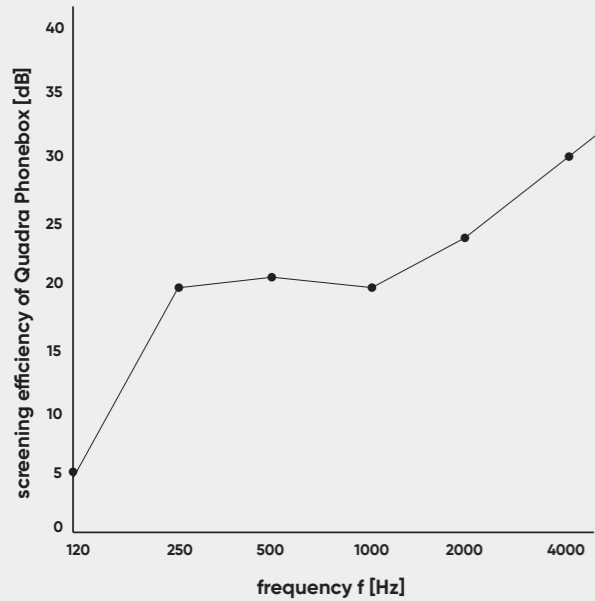

Quadra SBG standing box – acoustic parameters

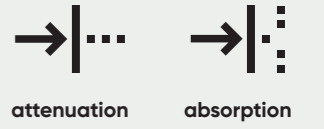

en:

Thanks to its cutting-edge solutions, the Quadra Standing Box ensures that anything confidential stays confidential while providing you with improved user comfort due to the optimal reverberation time and reduced outside noise. Its door is made of toughened laminated acoustic glass with improved sound insulation properties – $R_w = 38$ dB (EN ISO 10140, ISO 717-1).

pl:

Dzięki zastosowanym rozwiązaniom Quadra Standing Box zapewniona jest poufność rozmów, a optymalny czas pogłosu wewnątrz zapewnia komfort ich prowadzenia. Jednocześnie hałas z zewnątrz w budce jest znacznie zredukowany. Szklane drzwi to laminowane hartowane szkło akustyczne, o podwyższonych właściwościach dźwiękoizolacyjnych $R_w = 38$ dB (EN ISO 10140, ISO 717-1).

de:

Dank den angewandten Lösungen Quadra Standing Box wird die Vertraulichkeit von Gesprächen gewährleistet und die optimale Nachhallzeit innen sichert den Komfort ihrer Führung. Gleichzeitig wird der Lärm in der Kabine erheblich reduziert. Die Glastür sind aus laminiertem, gehärtetem schalldämmenden Glas mit erhöhten Schalldämmeigenschaften von $R_w = 38$ dB (EN ISO 10140, ISO 717-1).

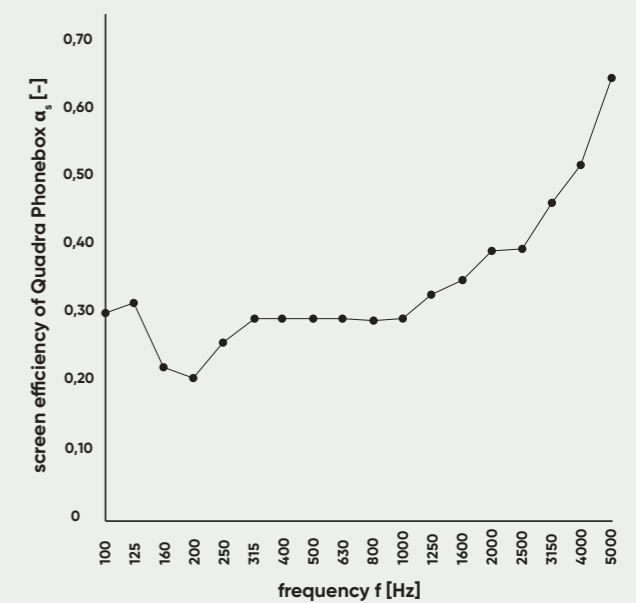
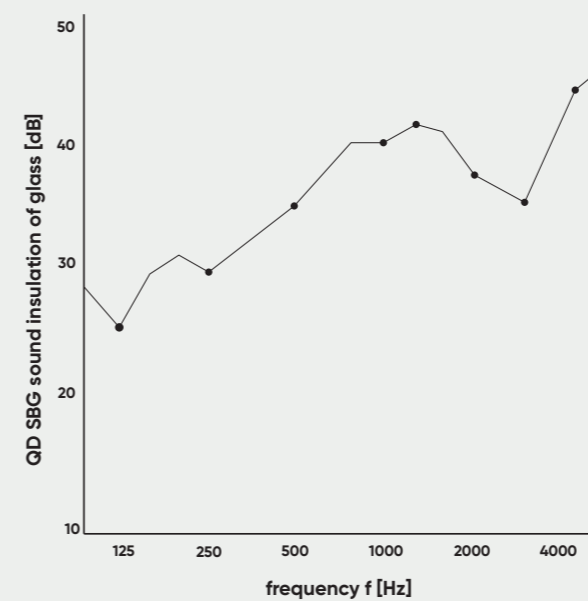

Bejot sp. z o.o.

Wybickiego 2A, Manieczki, 63-112 Brodnica n. Poznań, POLAND

tel.: +48 (61) 281 22 25

www.bejot.eu